

ZOOM®

Q2n-4K

Handy Video Recorder

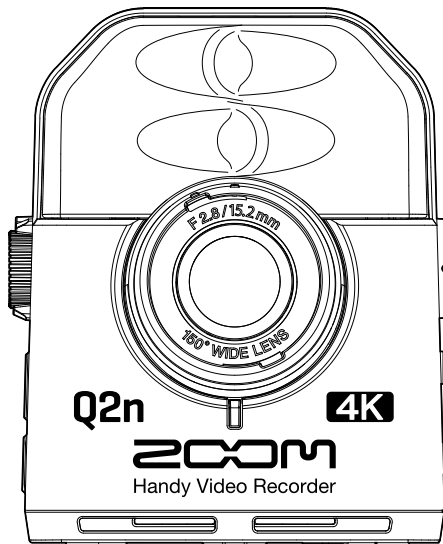

Guide de prise en main

Vous devez lire les Précautions de sécurité et d'emploi avant toute utilisation.



Le mode d'emploi peut être téléchargé depuis le site web de ZOOM (<https://www.zoom.jp/docs/q2n-4k>).
Cette page contient des fichiers aux formats PDF et ePub.
Le format de fichier PDF est adapté à l'impression sur papier et à la lecture sur ordinateur.
Le format ePub peut être lu avec des lecteurs de documents électroniques et est conçu pour être lu sur des smartphones et des tablettes.

© 2018 ZOOM CORPORATION

La copie et la reproduction partielles ou totales de ce document sans permission sont interdites.

Les noms de produit, marques déposées et noms de société mentionnés dans ce document sont la propriété de leurs détenteurs respectifs.

Vous pouvez avoir besoin de ce mode d'emploi dans le futur. Gardez-le en un lieu où vous pourrez y accéder facilement.

Le contenu de ce manuel et les caractéristiques de ce produit sont sujets à modifications sans préavis.

Préparations

1. Retirez le couvercle du compartiment des piles/carte SD et installez les piles et une carte microSD.

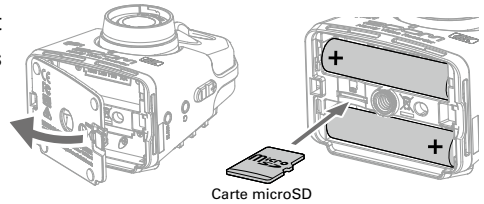

À SAVOIR

- L'adaptateur secteur dédié (ZOOM AD-17) peut également être connecté au port USB pour utiliser une alimentation secteur.
- En cas de connexion à un ordinateur, l'alimentation peut être fournie par USB.



2. Pressez  pour mettre sous tension.

À SAVOIR

Maintenez  pressée pour mettre hors tension.



3. Choisissez la langue d'affichage.

Sélectionner la langue : pressez  ou 

Confirmer : pressez 



4. Réglez la date et l'heure.

Changer les valeurs : pressez les touches correspondantes

Confirmer : pressez 

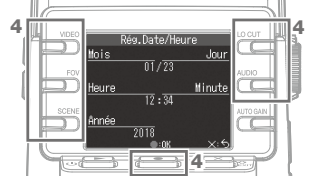

À SAVOIR

Les réglages de langue, date et heure peuvent être changés ultérieurement dans l'écran des réglages. Dans l'écran d'enregistrement, pressez  pour ouvrir l'écran des réglages.

NOTE

- Dans l'écran des réglages, indiquez le type des piles installées pour que la charge restante soit correctement affichée.
- Après l'achat d'une carte microSD neuve, formatez-la toujours au moyen du **Q2n-4K** pour maximiser ses performances. Sélectionnez « Formatage carte SD » en écran des réglages pour formater une carte microSD.



Enregistrement

■ Utilisation de l'écran d'enregistrement

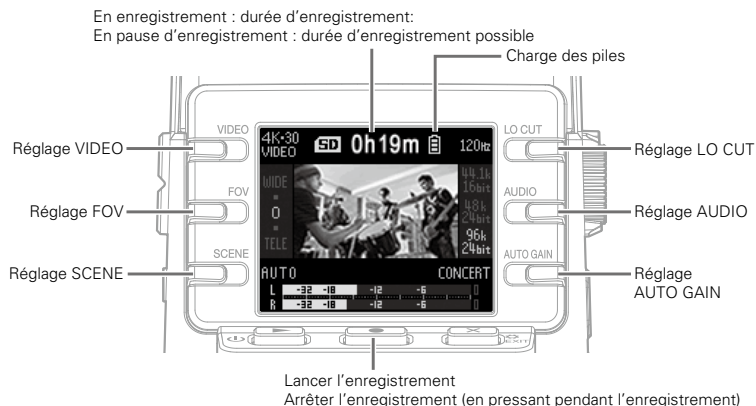

L'écran d'enregistrement s'affiche à la mise sous tension.



■ Réglages d'enregistrement vidéo

- **Réglage de la qualité vidéo :** pressez  Définit la résolution vidéo et le nombre d'images par seconde.
- **Réglage de l'angle de champ (FOV) :** pressez  Définit l'angle de champ (en anglais « field of view » ou FOV).
- **Réglage du type de scène :** pressez  Définit les réglages de caméra adaptés aux conditions d'enregistrement (scène).

■ Réglages d'enregistrement audio

- **Réglage de réduction du bruit de basse fréquence :** pressez  Le filtre coupe-bas peut être réglé pour réduire le son du vent, les plosives vocales et autres bruits.
- **Réglage de la qualité audio :** pressez  Règle la fréquence d'échantillonnage (kHz) et la résolution en bits.

À SAVOIR

Voir le mode d'emploi pour des informations détaillées sur chaque paramètre de réglage.

■ Réglage du niveau d'enregistrement audio

• Réglage manuel : tournez

Réglez-le pour que les indicateurs de niveau indiquent environ -12 dB pour les sons les plus forts.

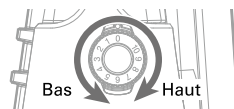

• Réglage automatique : activez



Réglage	Utilisation
OFF	Désactive le réglage automatique du niveau. Réglez manuellement le niveau d'enregistrement.
CONCERT	Enregistrement d'orchestre, de concerts et autres conditions à niveau élevé.
SOLO	Prestations en solo et autres sons calmes.
MEETING	Enregistrement de réunions et de terrain.



Indicateurs de niveau

Témoin de crête

À SAVOIR

- Pour effacer le témoin de crête, pressez   afin d'ouvrir l'écran des réglages.
- Si un micro ou un appareil audio est connecté à la prise d'entrée externe, le **Q2n-4K** peut capturer son signal audio et l'enregistrer avec la vidéo.
- Si un micro qui utilise l'alimentation par la prise est connecté, utilisez l'écran des réglages pour régler « Alim.Plug-in » sur « Activée ».

■ Enregistrement vidéo

1. Pressez .
2. Pressez à nouveau  pour arrêter l'enregistrement vidéo.



À SAVOIR

- Si vous enregistrez sur de longues durées avec une carte microSDHC, les fichiers d'enregistrement seront scindés en blocs de 4 Go.
- Lors de l'utilisation d'une carte microSDXC, l'enregistrement se poursuit dans le même fichier même si sa taille dépasse 4 Go.

NOTE

Si la température interne du **Q2n-4K** augmente pendant l'utilisation, un message d'avertissement s'affiche avant l'extinction automatique. Attendez que la température baisse avant de l'utiliser à nouveau.



.....

.....

Lecture des enregistrements







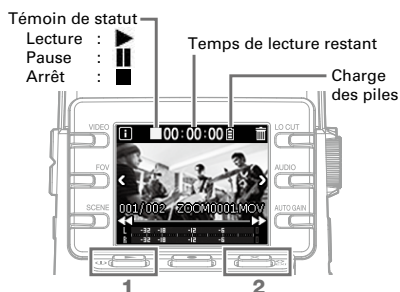



.....

■ Lecture de vidéos

1. Pressez  en écran d'enregistrement.
La lecture du fichier enregistré commence.
2. Pressez  pour arrêter la lecture et rouvrir l'écran d'enregistrement.



■ Opérations de lecture

Fonction	Opération
Pause/reprise	Pressez 
Recherche en avant	Pressez et maintenez 
Recherche en arrière	Pressez et maintenez 
Déplacement au fichier suivant	Pressez 
Déplacement au fichier précédent	Pressez 
Vérification des informations sur le fichier	Pressez 
Suppression de fichier	① Ouvrir l'écran de suppression : pressez  ② Sélectionner le fichier : pressez  ③ Supprimer le fichier : pressez  Annuler : pressez 

■ Utilisation d'un casque

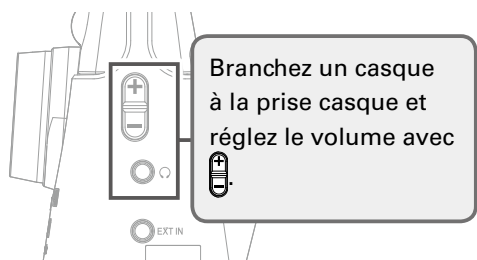



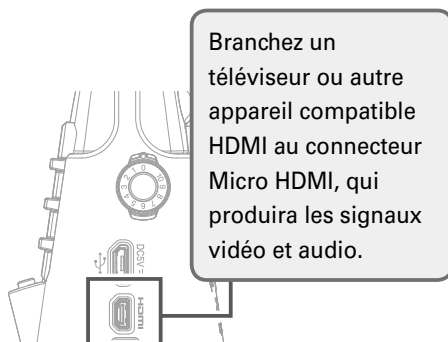

■ Affichage sur un téléviseur compatible HDMI



Liste des paramètres de réglage

Dans l'écran d'enregistrement, pressez  pour ouvrir l'écran des réglages dans lequel vous pouvez utiliser les fonctions et réglages suivants.

■ Page 1

Élément	Explication
NTSC/PAL	Définit la cadence d'images standard pour l'enregistrement en fonction du format vidéo local. [NTSC(30FPS)/PAL(25FPS)]
Bip	Règle le volume du son produit à la mise sous tension ou lors de l'utilisation. [   ]
Mode lecture	Détermine si les fichiers seront lus en continu [Play All] ou si la lecture s'arrêtera après un fichier [Play One].
Alim.Plug-in	À utiliser avec un micro nécessitant une alimentation par la prise. [Activée / Désactivée]
Formatage carte SD	Pour formater une carte SD.

■ Page 2

Élément	Explication
WEBCAM	Utilisation comme webcam.
LECTEUR DE CARTE	Utilisation comme lecteur de carte lorsqu'il est connecté à un ordinateur.
LECTEUR DE CARTE — iOS	Utilisation comme lecteur de carte lorsqu'il est connecté à un appareil iOS.
MICRO USB	Utilisation comme micro USB lorsqu'il est connecté à un ordinateur.
MICRO USB pour iOS	Utilisation comme micro USB lorsqu'il est connecté à un appareil iOS.



■ Page 3

Élément	Explication
Date/heure	Règle la date et l'heure. [Année, mois, jour, heures et minutes]

■ Page 4

Élément	Explication
Type de pile	Indique le type des piles utilisées. [Alcaline/Ni-MH/Lithium]
Econ.énergie	Atténue automatiquement l'affichage après un temps sans utilisation. Cette automation est désactivée durant la lecture. [Désactivée/1 min/3 min/5 min]
Extinct.auto	Détermine le temps sans utilisation au bout duquel l'alimentation se coupe automatiquement. Cette fonction est désactivée en cas d'enregistrement, de lecture ou d'alimentation par son port USB. [Désactivée/1 min/3 min/5 min]
Langue	Détermine la langue utilisée pour l'affichage.
Réinitialis. des réglages	Restaure les réglages d'usine par défaut de l'enregistreur.

Connexion par USB

1. Quand l'écran d'enregistrement est ouvert, pressez  pour ouvrir l'écran des réglages.
2. Pressez → pour ouvrir l'écran des réglages de connexion USB.
3. Pressez la touche de la fonction à utiliser.
4. Pressez  en écran de confirmation pour sélectionner « OUI ».
5. Utilisez un câble USB pour la connexion à un ordinateur ou à un appareil iOS.
6. Pour mettre fin à une connexion USB, pressez  dans l'écran de n'importe quelle fonction.

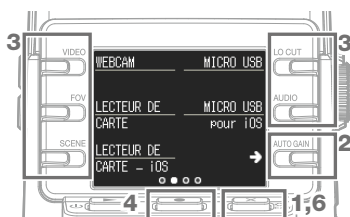

Caractéristiques techniques

Capteur d'image	Capteur CMOS 16 mégapixels de 1/2.3"			
Lentille	Focale 2.8, angle de champ de 150°			
Format vidéo	MPEG-4 AVC/H.264 (MOV)			
Résolutions vidéo	4K : 30 p, 25 p, 24 p	1080 : 60 p, 50 p, 30 p, 25 p, 24 p	720 : 30 p, 25 p	
Formats audio	WAV : 96 kHz/24 bit, 48 kHz/24 bit ou 44,1 kHz/16 bit			
Fonctions audio	<ul style="list-style-type: none"> • LO CUT (coupe-bas) : OFF, 80 Hz, 120 Hz, 160 Hz • AUTO GAIN (gain autom.) : OFF, CONCERT, SOLO, MEETING • DELAY (retard) : 0.0 F, 0.5 F-10.0 F (uniquement en usage comme webcam) • DIRECT MONITOR (écoute directe) : ON, OFF (uniquement en usage comme micro USB) 			
Fonctions d'image	<ul style="list-style-type: none"> • Angle de champ (FOV) : WIDE · 0 · TELE (5 réglages) • SCENE : AUTO, OUTDOOR, SUNSET, NIGHT, CONCERT LIGHT, JAZZ CLUB, DANCE CLUB, MONO-CHROME, SEPIA, FILM, X-PROCESS, FLAT 			
Écran	LCD couleur 4,5 cm (160 x 128)			
Entrées audio	Micro	Stéréo XY fixe à 120°, 120 dB SPL de pression acoustique maximale en entrée, gain d'entrée de -∞ dB à +39 dB		
	Ligne	Connecteur d'entrée : mini jack stéréo, gain d'entrée de -∞ dB à +39 dB Impédance d'entrée de 2 kΩ ou plus, prise en charge de l'alimentation par la prise (2,5 V)		
Connecteurs de sortie	Mini-jack stéréo combiné casque/ligne, micro HDMI Type D			
Haut-parleur intégré	Haut-parleur mono 300 mW, 8 Ω			
Support d'enregistrement	microSD / microSDHC / microSDXC (256 Go maximum)			
USB	microUSB	Classe : UVC 1.0 + UAC 1.0, Formats : vidéo WVGA 720 p, audio 48 kHz/16 bit		
	LECTEUR DE CARTE	Classe : stockage de masse USB		
	MICRO USB	Classe : UAC 1.0, Format : 44,1 kHz/16 bit		
	Remarque : les fonctions lecteur de carte et micro USB prennent en charge les appareils iOS			
Alimentation	2 piles AA : alcalines LR6 (1,5 V), nickel-hydrure métallique HR6 (1,2 V) ou lithium FR6 (1,5 V) Adaptateur secteur (ZOOM AD-17) : CC 5 V/1 A Note : alimentation possible par le bus USB			
Estimation de la durée d'enregistrement en continu sur piles	Résolution vidéo	Alcaline LR6 (1,5 V)	Ni-MH HR6 (1,2 V)	Lithium FR6 (1,5 V)
	720/30 p	2,0 heures	3,0 heures	6,0 heures
	1080/30 p	1,2 heure	2,0 heures	4,0 heures
	4K/30 p	0,5 heure	1,0 heure	2,0 heures
	Audio 48 kHz/24 bit			
	<ul style="list-style-type: none"> • Les valeurs ci-dessus sont approximatives. • L'autonomie des piles en continu a été déterminée au moyen de méthodes de tests établies en interne. Elle variera grandement en fonction des conditions d'utilisation. 			
Dimensions externes	Unité principale (dimensions maximales) : 58,7 mm (P) x 68,5 mm (L) x 83,0 mm (H)			
Poids (unité principale)	124 g			



ZOOM CORPORATION

4-4-3 Kanda-surugadai, Chiyoda-ku, Tokyo 101-0062 Japan

<http://www.zoom.co.jp>